

# VZP56B

**Материал мойки** Гранит  
**Тип** Композитная  
**Количество чаш** 1  
**EAN-код** 8017709294052



## Эстетика



<b>Эстетика</b>	Универсальный	<b>Логотип</b>	Гравировка полная
<b>Серия</b>	Quadra	<b>Другие доступные цвета</b>	Серо-голубой, Черный, Цемент / Бетон
<b>Цвет</b>	Белый	<b>Отверстие для смесителя/ эксцентрика</b>	Не перфорированный
<b>Тип встраивания</b>	Стандартный, Под столешницу		

	Тип чаши	Размер чаши (мм)	Глубина чаши (мм)	Радиус закругления чаши (мм)	Перелив	Положение корзинчатого вентиля	Размер корзинчатого вентиля
Чаша	Минимальный радиус	500 x 400 x 215	215	10	Да, скрытый монтаж	У стенки чаши	3,5 дюйма

## Технические характеристики



<b>Установка с бортиком</b>	6 мм
<b>Установка в базу</b>	60 см
<b>Количество зажимов</b>	4
<b>Тип зажимов</b>	Стандартные крепежи и для и=установки под столешницу

<b>Характеристики композитного материала</b>	Корзинчатый вентиль, Предварительно установленная уплотнительная лента, Сифон с возможностью подключение посудомоечной машины, Компактный сифон с возможностью подключения посудомоечной машины, Фиксирующие зажимы, Уплотнительная лента, Стойкость к ультрафиолетовому излучению
--	--

<b>Размеры изделия (мм)</b>	215x556x456 мм
<b>Размеры выреза в столешнице (мм)</b>	546x446 мм
<b>Размер выреза, установка под столешницу (мм)</b>	500x400 мм
<b>Радиус скругления шаблона для выреза</b>	10 мм

## Аксессуары в комплекте

<b>Аксессуары для монтажа в комплекте</b>	Корзинчатый вентиль, Сифон с возможностью подключение посудомоечной машины, Фиксирующие зажимы
---	--

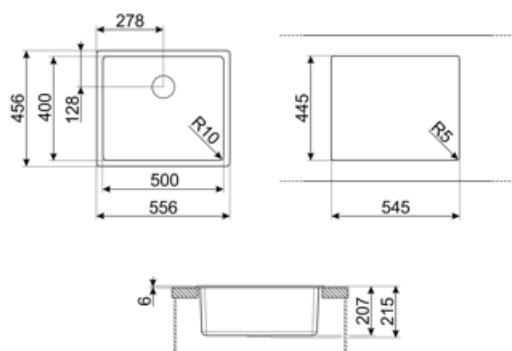

## Совместимые Аксессуары



### CB25MN

Разделочная доска из HPL пластика для чаш минимального радиуса, черная матовая, размеры 250 x 410 x 12 мм, можно мыть в посудомоечной машине



### COL19

Коландер из нержавеющей стали для чаши МИНИМАЛЬНОГО радиуса, размеры 200 x 410 x 26 мм



### COL36

Коландер из нержавеющей стали для чаши МИНИМАЛЬНОГО радиуса, размеры 370 x 410 x 30 мм



### KITFD050

Измельчитель пищевых отходов 0,5 л.с. Мотор 0,5 л.с. Подходит для всех моек со сливом 3 1/2 "



### KITFD100

Измельчитель пищевых отходов 1 л.с. Мотор 1 л.с. Подходит для всех моек со сливом 3 1/2 "



### CB28QU

Разделочная доска из HPL пластика, для моек минимального радиуса, цвет дуб, размеры 280 x 418 x 12 мм



### COL19H

Коландер из нержавеющей стали для чаши МИНИМАЛЬНОГО радиуса, размеры 200 x 410 x 100 мм



### KITDSQ











Дозатор для мыла хромированная отделка с квадратной ручкой 40x40 мм



### KITFD075

Измельчитель пищевых отходов 075 л.с. Мотор 0,75 л.с. Подходит для всех моек со сливом 3 1/2 "

## Symbols glossary

	Антибактериальная		Против царапин
	Ширина мебельного шкафа, необходимая для установки мойки.		Глубина мойки - в зависимости от модели глубина может быть от 13 до 24,5 см.
	Стандартная установка: традиционная установка в столешницу, подходит для любых кухонных гарнитуров		Монтаж под столешницу: мойка закреплена под столешницей, что расширяет рабочую поверхность и увеличивает глубину мойки.
	Термостойкость		Устойчивость к высоким температурам
	Ударопрочность		Легкая очистка
	Защита от ультрафиолета, не выгорает со временем.		

---

## Benefit (TT)

---

### **Одна чаша**

Одна чаша для большей адаптивности, вместимости и оптимизации пространства