

HOBD382MB2

Семейство продуктов	Варочная поверхность
Тип встраивания	Ультранизкий профиль или вровень со столешницей
Размеры	83 см
Источник питания	Электрический
Тип	Индукционная варочная поверхность с интегрированной вытяжкой
Режим отвода воздуха	Режим отвода воздуха
Электронное управление	Да
EAN-код	8017709341886
Класс энергоэффективности	A+

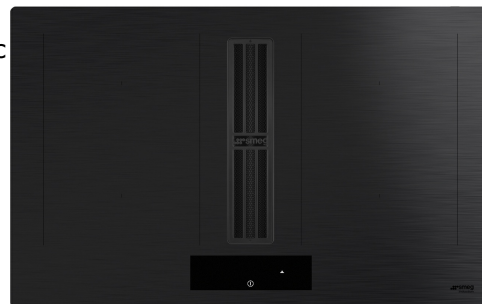

Эстетика



Эстетика	Classica
Цвет	Черный матовый
Отделка	Стекло
Материал	Стекло
Тип стекла	Стеклокерамика
Тип края стекла	Прямой край
Решетки	Нержавеющая сталь
Двойная керамизация	Да
Тип управления	EVO Slider
Индикация остаточного тепла	Да
Цвет подсветки	Белый
Расположение переключателей	Фронтальное
Цвет сериографии	Серый

Программы/ функции



Количество индукционных зон приготовления	4
Программирование времени	Автоматическое отключение
Количество зон приготовления с функцией BOOSTER	4
Количество Multizone	2
Главный переключатель вкл./выкл.	Да
Уровни мощности	9
Количество зон приготовления	4

Опции



Опция Multizone	Да	Индикация оставшегося времени	Да
Тип изменяемой зоны	MultiZone	Режим ограничения мощности	Да, заранее
Стандартный вырез	490x750 мм	Режим ограничения мощности - пошаговый	2800, 3500, 4500, 7400 Вт
Функция Поддержание тепла	Да	Режим Showroom	Да
Таймер окончания приготовления	4	Блокировка управления	Да
Опция Пауза	Да	Опция очистки	Да
Таймер поминутный	1	Быстрый старт	Да
Акустический сигнал окончания приготовления	Да	Быстрый выбор уровня приготовления	Да

Технические характеристики



Фронтальная левая - Индукционная - Multizone - 2.10 кВт - Booster 3.0 кВт - 21.0x19.0 см
 Задняя левая - Индукционная - Multizone - 2.10 кВт - Booster 3.00 кВт - 21.0x19.0 см
 Задняя правая - 2.10 кВт - Booster 3.00 кВт - 21.0x19.0 см
 Фронтальная правая - 2.10 кВт - Booster 3.00 кВт - 21.0x19.0 см
 Multizone left - Booster 3.70 кВт - 39.0x21.0 см
 Multizone right - Booster 3.70 кВт - 39.0x21.0 см

Автоматическое определение диаметра посуды	Да	Автоматическое отключение при пролипании	Да
Автоматическое определение наличия посуды	Да, минимум 9 см	Индикация остаточного тепла	Да
Постоянное автоматическое определение посуды с индикацией контроля	Да	Защита от случайного включения	Да

Аксессуары в комплекте

Другие аксессуары В комплект входит фильтрующий комплект и угольный фильтр.

Электрическое подключение

Номинальная мощность	7620 Вт	Частота тока	50/60 Гц
Сила тока	33 А	Длина электрического кабеля	120 см
Напряжение	220-240 В	Клеммная коробка	6 полюсов

Напряжение 2	380-415 В	Тип электрической вилки	No
Тип поставляемого электрического кабеля	Однофазное и двухфазное		

Управление (вытяжка)

Управление вытяжкой	Touch Control	Дисплей	Да
Цвет светодиодной подсветки	Белый		

Программы/ функции (вытяжка)

Функция задержки отключения	Да	Опции программирования времени работы вытяжки	Отсрочка включения
Количество скоростей	8	Другие опции	Комплект для рециркуляции и экстракции включен
Интенсивный режим	2	Автовентиляция	Да

Технические характеристики (вытяжка)

Максимальная производительность	650 м ³ /ч	Жироулавливающие фильтры	Нержавеющая сталь
Мощность мотора	220 Вт	Угольный фильтр в комплекте	Да, регенерируемый
Количество фильтров	1	Индикатор загрязнения угольного фильтра	Да

Производительность / Энергопотребление (вытяжка)

Гидродинамическая эффективность (FDE)	32,10	Акустическое давление на минимальной скорости (SPE_{min})	49 дБ(А)
Класс гидродинамической эффективности	A	Акустическое давление на максимальной скорости (SPE_{max})	68 дБ(А)
Эффективность освещения (LE)	0,0 lux/W	Акустическое давление при интенсивном режиме (SPE_{boost})	73 дБ(А)
Класс эффективности освещения	NA	Коэффициент увеличения времени (F)	0,8
Жироулавливающая эффективность (GFE)	85,1 %	Индекс энергоэффективности	44,2
Класс жироулавливающей эффективности	B	Измерение скорости потока воздуха с точки зрения лучшей энергоэффективности	320 м ³ /ч
Производительность на минимальной скорости	230 м ³ /ч		
Производительность на максимальной скорости	500 м ³ /ч		

Производительность в интенсивном режиме 630 м³/ч

Измерение давления воздуха с точки зрения лучшей энергоэффективности (P_{ber}) 502 Pa

Измеренная потребляемая мощность в наилучшей точке эффективности (W_{ber}) 139 Вт

Максимальный уровень шума 68 дБ(А)

1-я скорость

Максимальная производительность (IEC 61591) 230 м³/ч

Уровень шума (IEC 60704-213) 49 дБ(А)

Давление 280 Pa

Номинальная мощность 40 Вт

2-я скорость

Максимальная производительность (IEC 61591) 270 м³/ч

Уровень шума (IEC 60704-213) 51 дБ(А)

Давление 370 Pa

Номинальная мощность 50 Вт

3-я скорость

Максимальная производительность (IEC 61591) 340 м³/ч

Уровень шума (IEC 60704-213) 55 дБ(А)

Давление 400 Pa

Номинальная мощность 70 Вт

4-я скорость

Максимальная производительность (IEC 61591) 370 м³/ч

Уровень шума (IEC 60704-213) 60 дБ(А)

Давление 450 Pa

Номинальная мощность 90 Вт

5-я скорость

Максимальная производительность (IEC 61591) 400 м³/ч

Уровень шума (IEC 60704-213) 62 дБ(А)

Давление 500 Pa

Номинальная мощность 100 Вт

6-я скорость

Максимальная производительность (IEC 61591) 435 м³/ч

Уровень шума (IEC 60704-213) 63 дБ(А)

Давление 550 Pa

Номинальная мощность 120 Вт

7-я скорость

Максимальная производительность (IEC 61591)	460 м³/ч
Уровень шума (IEC 60704-213)	65 дБ(А)
Давление	600 Па
Номинальная мощность	150 Вт

8-я скорость

Максимальная производительность (IEC 61591)	500 м³/ч
Уровень шума (IEC 60704-213)	68 дБ(А)
Давление	620 Па
Номинальная мощность	170 Вт

Интенсивный режим

Максимальная производительность (IEC 61591)	540 м³/ч
Уровень шума (IEC 60704-213)	70 дБ(А)
Давление	625 Па
Номинальная мощность	180 Вт

Интенсивный режим, 2 скорость

Максимальная производительность (IEC 61591)	630 м³/ч
Уровень шума (IEC 60704-213)	73 дБ(А)
Давление	630 Па
Номинальная мощность	220 Вт

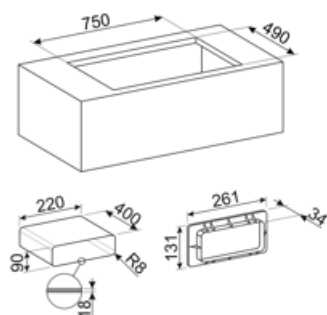
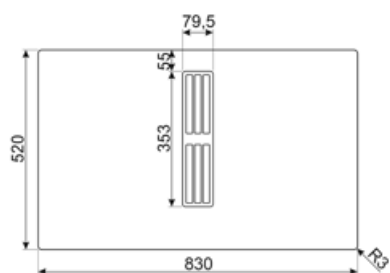
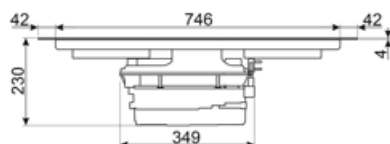

Совместимые Аксессуары



CON60H

Плоский разъем воздуховодов для труб 220*60 мм. Это помогает подключить больше трубок KITEHOB4



CON90H

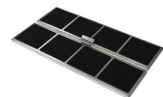

FLTHOBD2

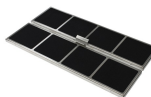

FLTSTDHOB2



GRI60H



GRILLPLATE

Универсальный гриль для индукционных, газовых, керамических и электрических варочных панелей. Антипригарная поверхность идеально подходит для приготовления мяса, сыра и овощей. Размеры: 410 x 240 мм.

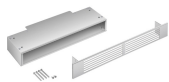

GRIX6H



KITDT50X10

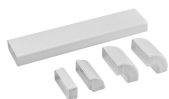

KITEHOB10



KITEHOB4

Комплект для отвода воздуха бок для Hobd: труба 1,5 метра и угол



KITREBFLOW

Прямоугольная решетка, используемая в системе вентиляции, 290 x 160 мм. Обратный клапан для регулирования потока воздуха из кухни. Совместим с моделями HOB2*2.

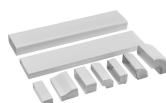

KITRHOB6

Монтажный комплект для установки на рециркуляцию: патрубки и отводы монтируются в цоколе высотой не менее 6 см. Подходит для варочных поверхностей с интегрированной вытяжкой HOB2*2.

KITSEBL

















Квадратная решетка, используемая в системе вентиляции с обратным клапаном для регулирования потока воздуха из кухни. Совместима с моделями HOB2*2.



ТПК

Гриль Террапуки

Symbols glossary

 <p>Постоянное автоматическое обнаружение посуды</p>	 <p>Booster: опция позволяет зоне работать на полную мощность, когда требуется очень интенсивное приготовление.</p>
 <p>Блокировка управления: некоторые модели оснащены устройством для блокировки управления, чтобы не было возможности случайно изменить программу/ цикл приготовления, включить или выключить прибор.</p>	 <p>Управление слайдер позволяет регулировать мощность, просто проводя пальцем по сенсорному устройству.</p>
 <p>Функция поддержания тепла: поддерживает приготовленные блюда в горячем состоянии. В этом режиме зона нагрева работает с минимальной мощностью 120 минут, а затем автоматически отключается.</p>	 <p>Multizone: позволяет использовать несколько кастрюль одновременно, больших или малых, обеспечивая свободу размещения и большую гибкость</p>
 <p>: специальная защита от перелива отключает варочную панель при переливании жидкости.</p>	 <p>Все конфорки можно уменьшить до минимального уровня мощности, поэтому варочную панель можно оставить без присмотра на короткое время без переваривания или подгорания продуктов. Затем просто нажмите эту функцию еще раз, и ранее установленные уровни мощности снова активируются.</p>
 <p>Быстрый выбор, приготовление одним касанием начинается на самом высоком уровне нагрева, а затем автоматически уменьшается со временем. Идеально подходит для блюд, которые требуют быстрого кипячения и дальнейшего приготовления без постоянного контроля (например, говяжий бульон).</p>	 <p>Быстрый старт: выбранная температура достигается быстрее. Нагревательный элемент работает на максимальной мощности, пока не будет достигнута нужная температура.</p>
 <p>Индикация остаточного тепла: после выключения стеклокерамической варочной панели индикатор остаточного тепла показывает, какая из зон нагрева все еще остается горячей. Когда температура опускается ниже 60°C, индикатор гаснет.</p>	 <p>Истекшее время: показывает, как долго конфорка использовалась.</p>
 <p>Таймер: все стеклокерамические варочные панели с сенсорным управлением имеют таймер, который автоматически завершает приготовление через заданное время.</p>	 <p>Минимальный диаметр посуды 9 см</p>
 <p>Возможность установить максимальную потребляемую мощность варочной панели</p>	 <p>Слайдер Evolution с призрачным эффектом с подсветкой</p>

Benefit (ТТ)

Индукционные плиты

Быстрое приготовление и точный контроль температуры

Стекло

Яркость и элегантность на кухне: травленое стекло придает поверхности изысканный, современный вид, который расширяет пространство.

Стеклокерамика

Стабильность и дизайн даже при температуре до 700 °C: материал варочной поверхности выдерживает высокие температуры, не деформируясь, сохраняя эстетичный вид и функциональность даже при интенсивном использовании.

Нержавеющая сталь

Прочный и простой в ежедневном уходе: не разбивается при падении, устойчив к ржавчине, легко чистится моющими средствами, не впитывает жидкости и запахи.

Элементы управления Evo Slider видны только во время использования: элегантный штрих, который исчезает после приготовления пищи, обеспечивая эстетичный вид

Фронтальное управление

Мгновенное и интуитивно понятное управление благодаря расположенным на передней панели элементам управления, легкодоступным для практического использования.

Поддержание тепла

Блюда всегда подаются при нужной температуре, даже после приготовления, благодаря функции поддержания тепла.

Девять уровней мощности и функция Boost для оптимального результата приготовления

MultiZone

Большая поверхность, созданная путем соединения двух смежных зон, идеально подходит для больших блюд

В дополнение к своей элегантной эстетике и современному дизайну индукционные варочные панели Smeg оснащены инновационными технологиями. Функция Multizone гарантирует максимальную гибкость в использовании варочной панели и бесконечные возможности приготовления пищи, расширяя зону приготовления в соответствии с формой и размером различных кастрюль.

Жироулавливающие фильтры

Легкая очистка благодаря прочным жироулавливающим фильтрам из нержавеющей стали

Постоянное автоматическое обнаружение посуды с указанием относительного контроля

Автоматическая активация нужной зоны приготовления пищи с функцией Autopot Detection, распознающей посуду без вмешательства пользователя

LED-подсветка элементов управления

Подсветка элементов управления белыми светодиодами для изысканного внешнего вида и незаметной видимости

Автоматическое соединение встроенной вытяжки и варочной поверхности

Автоматическая регулировка вытяжки в зависимости от мощности варочной панели для обеспечения постоянной эффективной вытяжки

Больше комфорта даже после приготовления пищи: функция автовыключения автоматически отключает вытяжку по истечении установленного времени, удаляя запахи и влажность.