

# SCV115GS



<b>Установка</b>	Отдельностоящий
<b>Рекомендуемая ширина</b>	До 60
<b>Рекомендуемая высота</b>	160 - 200
<b>Разморозка</b>	Автоматическая
<b>Тип охлаждения</b>	Вентилируемый
<b>Тип петель (шарнира)</b>	Стандартный
<b>Дверной упор</b>	Слева



## Характеристики отделения для вина



<b>Количество фиксированных полок</b>	1
<b>Количество выдвижных полок</b>	5
<b>Количество выдвижных и откидных полок</b>	1
<b>Количество ламп подсветки</b>	1
<b>Материал полок</b>	Деревянные
<b>Полки, регулируемые по высоте</b>	Да
<b>Тип внутренней подсветки</b>	LED
<b>Воздушный фильтр</b>	Угольный фильтр

## Программы/Функции



<b>Управление</b>	Кнопки	<b>Блокировка управления</b>	Да
<b>Управление</b>	Внутреннее, в камере для хранения	<b>Акустический сигнал при повышении температуры</b>	Да
<b>Дисплей</b>	LED-дисплей, 7 сегментов	<b>Акустический сигнал при открытой дверце</b>	Да

## Технические характеристики

<b>Зоны с регулировкой температуры</b>	2	<b>Тип компрессора</b>	Компрессор с пониженной вибрацией
<b>Диапазон температур</b>	5-22°C	<b>Тип хладагента</b>	R600a
		<b>Вспенивающий агент</b>	Циклопентан

Тип контроля температуры	Электронный	Металлическая задняя панель холодильника	Металл
Стекло дверцы с защитой от УФ-лучей	Да	Регулируемые по высоте ножки	2 фронтальные
Скрытый нагревательный элемент	Да	Открывание дверцы	С ручкой
Количество компрессоров	1		

## Производительность / Энергопотребление - НОВЫЙ регламент





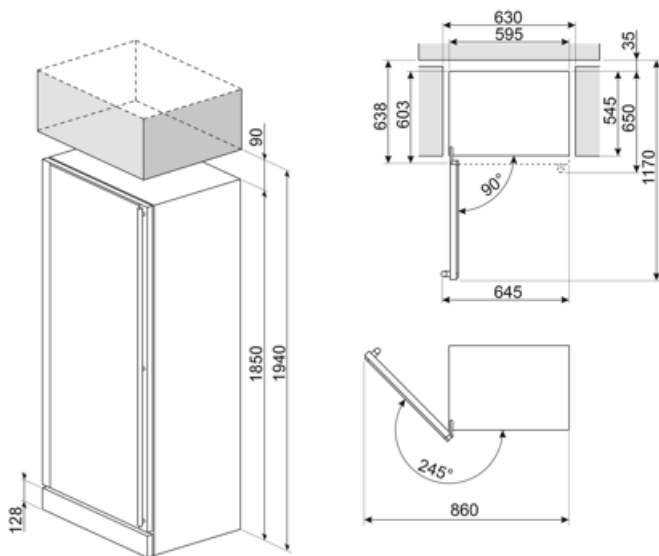

<b>G</b>			
Максимальный объем (бутылки по 0,75 л)	197	Сумма объемов холодильного отделения и незамерзающего отделения	368 л
Годовое энергопотребление	173 кВт/год	Климатический класс	SN, N, ST
Класс энергоэффективности	G	EEI	171 %
Класс эмиссии воздушного акустического шума	C	Уровень шума	39 дБ(А) re 1пВт
Полный объем	368 л		

## Электрическое подключение

Тип электрической вилки	(F;E) Schuko	Напряжение	220-240 В
Номинальная мощность	200 Вт	Частота тока	50-60 Гц
Сила тока	1 А		



## Symbols glossary

- |  |   |   |  |
|--|---|---|--|
|  | Автоматическое размораживание: работает за счет автоматического оттаивания через равные промежутки времени, что исключает необходимость размораживание прибора в целом. |  | Класс энергоэффективности G  |
|  | Светодиодный дисплей: для отображения выбранных программ, функций и опций, а также времени до конца цикла.  |  | Вентилируемый: принудительное распределение холодного воздуха в холодильном отделении, что обеспечивает равномерное распределение температуры внутри холодильника. |
|  | Нержавеющая сталь с защитой от отпечатков пальцев: защита от отпечатков пальцев сохраняет внешний вид нержавеющей стали.  |  | Светодиодное внутреннее освещение: более энергоэффективный и долговечный способ освещения внутреннего пространства прибора.  |

---

## Benefit (TT)

---

### **Внешняя ручка**

Ручка со строгой и элегантной эстетикой для легкого открывания двери

### **Защита от ультрафиолета**

Защищенное от ультрафиолета дверное стекло защищает бутылки от попадания света в винный шкаф, обеспечивая безупречное хранение

### **Полка-витрина**

Переставляемая полка-витрина гарантирует, что лучшие бутылки всегда будут на виду, а также возможность выставления больших бутылок

### **LED подсветка**

LED подсветка обеспечивает идеальную видимость внутренней камеры винного шкафа

### **Воздушный угольный фильтр**

Воздушный угольный фильтр обеспечивает превосходное качество воздуха и прост в обслуживании

### **Компрессор с низким уровнем вибрации**

Компрессор с низким уровнем вибрации позволяет избежать длительной вибрации бутылок, которая может негативно сказаться на качестве вина