

# SO4101M0B3



<b>Категория</b>	45 см
<b>Семейство продуктов</b>	Духовой шкаф
<b>Источник питания</b>	Электрический
<b>Источник нагрева</b>	Электрический
<b>Способ приготовления</b>	Микроволны с грилем
<b>Тип</b>	Микроволны + гриль
<b>EAN-код</b>	8017709341633



## Эстетика

<b>Эстетика</b>	Linea	<b>Дверца</b>	Полностью стеклянная
<b>Цвет</b>	Черный	<b>Ручка</b>	Linea (минимализм)
<b>Дизайн</b>	Плоский	<b>Ручки</b>	Черный
<b>Материал</b>	Стекло	<b>Логотип</b>	Шелкография
<b>Тип стекла</b>	Прозрачное	<b>Поворотные переключатели</b>	Linea
<b>Цвет шелкографии</b>	Серый	<b>Цвет переключателя</b>	Черный
<b>Тип шелкографии</b>	Символы		

## Управление



<b>Тип дисплея</b>	CompactScreen	<b>Управление</b>	Поворотные переключатели
<b>Вид дисплея (технология)</b>	LCD-дисплей	<b>Количество переключателей</b>	2

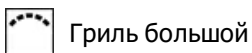

## Программы/ функции

<b>Количество функций приготовления</b>	4
<b>Персональные рецепты</b>	No
<b>Традиционные функции приготовления</b>	



Гриль большой

## Функции микроволн

-  Микроволновая печь
-  Микроволны + гриль
-  Блюдо от Шефа (Baker)

## Другие функции

-  Размораживание по времени

## Опции



<b>Программирование времени</b>	Отсрочка включения и автоматическое отключение в конце приготовления	<b>Блокировка управления</b> Да
<b>Таймер поминутный</b>	Да	<b>Другие опции</b>
<b>Счетчик минут</b>	1	<b>Режим Showroom</b> Да

## Технические характеристики



<b>Минимальная температура</b>	30 °C	<b>Дверца</b>	Регулируемая температура
<b>Максимальная температура</b>	280 °C	<b>Количество стекол дверцы</b>	3
<b>Количество уровней приготовления</b>	2	<b>Автоматическое отключение микроволн при открытой дверце</b>	Да
<b>Количество ламп подсветки</b>	1	<b>Воздуховод</b>	Фиксированный
<b>Тип подсветки</b>	Галогенная	<b>Система охлаждения</b>	Тангенциальная
<b>Мощность ламп подсветки</b>	40 Вт	<b>Канал охлаждения</b>	Одинарное
<b>Освещение при открытой дверце</b>	Да	<b>Размеры внутренней камеры (ВхШхГ)</b>	240x462x401 мм
<b>Мощность гриля</b>	1500 Вт	<b>Регулировка температуры</b>	Электронный
<b>Автоматическое отключение при открытой дверце</b>	Да	<b>Материал внутренней камеры</b>	Эмаль Ever Clean
<b>Открывание дверцы</b>	Стандартное открывание	<b>Защитное стекло от микроволн</b>	Да

## Производительность/ Энергопотребление



<b>Полезный объем</b>	40 л	<b>Эффективная мощность микроволн</b>	800 Вт
<b>Количество духовых шкафов</b>	1		

## Аксессуары в комплекте

Решетка с ограничителем (вогнутая) 1







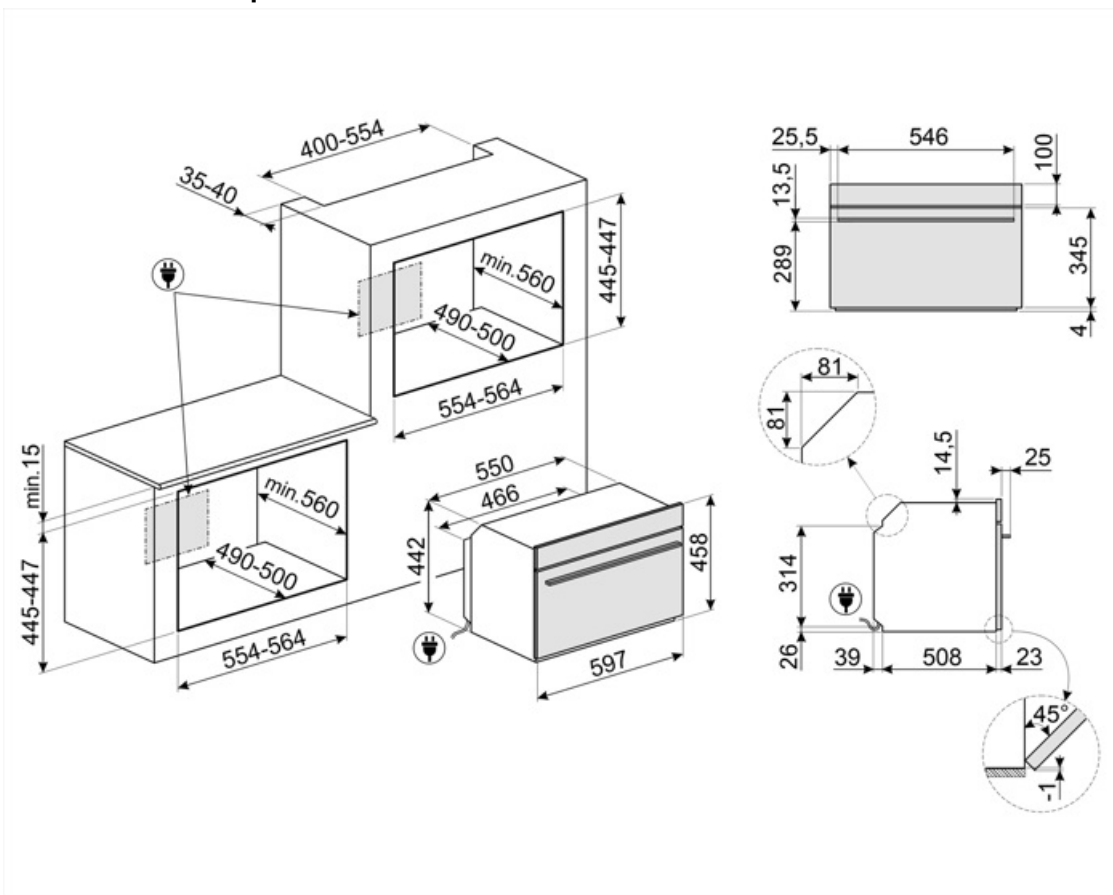







## Электрическое подключение

Напряжение 220-240 В  
Сила тока 13 А  
Номинальная мощность 3000 Вт

Частота тока 50 Гц  
Длина электрического кабеля 150 см



## Symbols glossary

-  Блокировка управления: некоторые модели оснащены устройством для блокировки управления, чтобы не было возможности случайно изменить программу/ цикл приготовления, включить или выключить прибор.
-  Система воздушного охлаждения: для обеспечения безопасной температуры поверхности.
-  Дверца с тройным остеклением
-  Эмаль Ever Clean: эмаль Ever Clean наносится электростатически, чтобы предотвратить образование трещин или сколов с течением времени. Это особая эмаль, устойчивая к бытовым кислотам, которая, помимо приятного блеска, способствует более тщательной очистке стенок духовки благодаря своей меньшей пористости. После нанесения ее запекают при температуре выше 850°C и медленно полимеризуют с научно определенной скоростью, чтобы обеспечить однородную глубину и прочность. Эмаль Ever Clean создает безупречный вид как внутри духовки, так и на противнях, что делает поверхность духовки невероятно привлекательными и сохраняет их в течение долгого времени, так как снижает адгезию жира во время приготовления.
-  Использование гриля дает отличные результаты при приготовлении мяса средних и малых порций, особенно в сочетании с вертелом (где это возможно). Также идеально подходит для приготовления колбас и бекона.
-  Микроволны + гриль: использование гриля приводит к идеальному подрумяиванию поверхности продукта. Действие микроволн позволяет в короткие сроки приготовить внутреннюю часть блюда.
-  Подсветка сбоку: две лампы на противоположных сторонах внутренней камеры улучшают обзор внутри духовки.
-  Микроволны значительно сокращают время приготовления и способствуют экономии энергии.
-  Размораживание по времени: с помощью этой функции время размораживания продуктов определяется автоматически.
-  Электрический
-  Хрустящая корочка: одновременная работа микроволновой печи, гриля и тарелки Crisp (после предварительного нагрева) позволяет пище становиться хрустящей и золотистой, что идеально для приготовления пиццы.
-  Микроволны: проникая прямо в пищу, микроволны позволяют готовить очень быстро и со значительной экономией энергии. Они подходят для приготовления без жира, они также способны размораживать и нагревать пищу, не изменяя ее первоначальный вид и аромат. Функцию микроволн также можно комбинировать с обычными функциями со всеми вытекающими отсюда преимуществами. Идеально подходит для всех видов еды.
-  Компактные приборы высотой 45 см - идеальное решение для удовлетворения функциональных требований кухонных гарнитуров небольшой высоты. Доступный в нескольких типах и в различных стилях.
-  В камере духового шкафа предусмотрено 2 разных уровня приготовления.



Электронный контроль температуры: позволяет поддерживать температуру внутри духовки с точностью до 2–3°C. Это позволяет готовить блюда, очень чувствительные к перепадам температуры, такие как пирожные, суфле, пудинги.



Откидной гриль: откидной гриль можно легко отцепить, чтобы переместить нагревательный элемент и проще очистить верхнюю часть прибора.



Указан полезный объем внутренней камеры в литрах.



Указан полезный объем внутренней камеры в литрах.



Дисплей COMPACTscreen