

FMI017X

Полезный объем духового шкафа

17 л



Семейство продуктов

Микроволновая печь

Категория

Встраиваемая

Установка

С рамкой

Источник питания

Электрический

Способ приготовления

Микроволны с грилем

Управление

Электромеханический



Управление

**Дисплей/ часы
Управление**

LED-дисплей
Поворотные
переключатели/ кнопки

**Поворотные
переключатели**

Push-push

Открытие

Электронная кнопка

Цвет переключателей

Эффект нержавеющей
стали

**Количество
переключателей**

1

Цвет кнопок

Эффект нержавеющей
стали

Опции



Таймер

Электронный

Блокировка управления Да

**Программирование
времени**

стоп

быстрый старт Да

**Акустический сигнал
окончания
приготовления**

Да

Технические характеристики



**Материал внутренней
камеры**

Нержавеющая сталь

Открытие дверцы

Боковое открытие

**Количество ламп
подсветки**

1

**Количество стекол
дверцы**

1

Тип подсветки

LED

Термостат безопасности Да

Поворотный стол

Да

Система охлаждения

Тангенциальная

**Защитное стекло от
микроволн**

Да

Диаметр поворотного стола	24.5 см	Автоматическое отключение микроволн при открытой дверце	Да
Освещение при открытой дверце	Да	Размеры внутренней камеры (ВхШхГ)	194x330x290 мм
Тип гриля	Кварцевый	Эффективная мощность микроволн	700 Вт
Мощность гриля	1000 Вт		

Аксессуары в комплекте







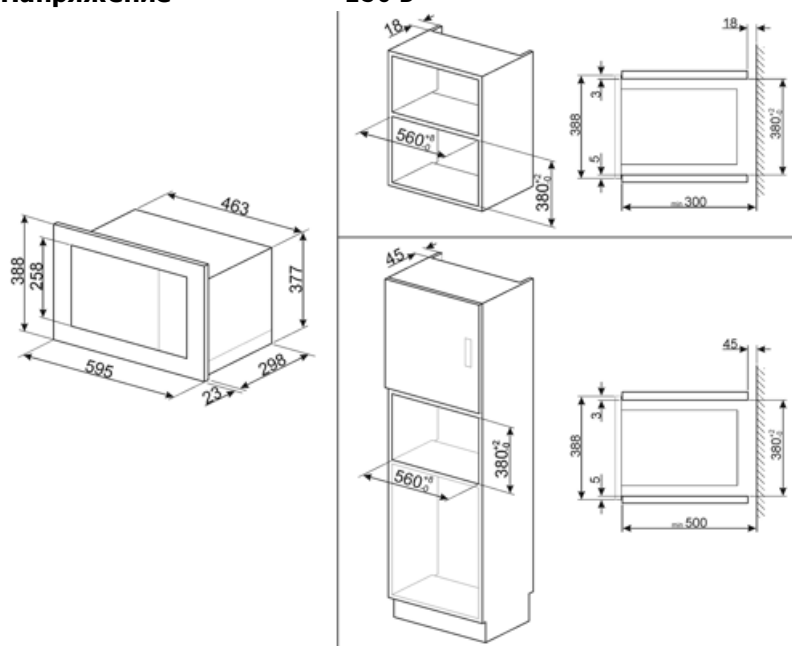



Решетка	1	Рамка для встраивания	Да
----------------	---	------------------------------	----

Электрическое подключение

Номинальная мощность	1050 Вт	Частота тока	50 Гц
Сила тока	4.5 А	Длина электрического кабеля	100 см
Напряжение	230 В		



Symbols glossary

-  Блокировка управления: некоторые модели оснащены устройством для блокировки управления, чтобы не было возможности случайно изменить программу/ цикл приготовления, включить или выключить прибор.
-  Размораживание по времени: с помощью этой функции время размораживания продуктов определяется автоматически.
-  Нержавеющая сталь с защитой от отпечатков пальцев: защита от отпечатков пальцев сохраняет внешний вид нержавеющей стали.
-  Микроволны: проникая прямо в пищу, микроволны позволяют готовить очень быстро и со значительной экономией энергии. Они подходят для приготовления без жира, они также способны размораживать и нагревать пищу, не изменяя ее первоначальный вид и аромат. Функцию микроволн также можно комбинировать с обычными функциями со всеми вытекающими отсюда преимуществами. Идеально подходит для всех видов еды.
-  Подсветка сбоку: две лампы на противоположных сторонах внутренней камеры улучшают обзор внутри духовки.
-  Микроволны значительно сокращают время приготовления и способствуют экономии энергии.
-  Размораживание по весу: функция автоматического размораживания. Вы выбираете тип продуктов для размораживания из доступных категорий (МЯСО - РЫБА - ХЛЕБ - ДЕСЕРТЫ). После ввода веса продукта печь автоматически определяет время, необходимое для правильного размораживания.
-  Использование гриля дает отличные результаты при приготовлении мяса средних и малых порций, особенно в сочетании с вертелом (где это возможно). Также идеально подходит для приготовления колбас и бекона.
-  Микроволны + гриль: использование гриля приводит к идеальному подрумяниванию поверхности продукта. Действие микроволн позволяет в короткие сроки приготовить внутреннюю часть блюда.
-  Указан полезный объем внутренней камеры в литрах.

Benefit (TT)

Автоматические программы

Предустановленные программы для упрощения использования и повышения эффективности

Блокировка управления

Благодаря системе защиты от детей микроволновая печь обеспечивает спокойствие родителей и повышает общую безопасность в домашних условиях

Быстрый старт

Запуск процесса приготовления и разогрева в одно касание с функцией быстрого запуска обеспечивает простой и интуитивно понятный интерфейс пользователя.