

VSTR71DKX

Материал мойки	Нержавеющая сталь
Тип	Чаша штампованная
Количество чаш	1
EAN-код	8017709276829



Эстетика



Эстетика	Универсальный	Тип встраивания	Под столешницу
Серия	Mira	Логотип	Штампованный
Цвет	Темная нержавеющая сталь	Отверстие для смесителя/ эксцентрика	Не перфорированный
Отделка	PVD-покрытие матовое		

	Тип чаши	Размер чаши (мм)	Глубина чаши (мм)	Радиус закругления чаши (мм)	Перелив	Положение корзинчатого вентиля	Размер корзинчатого вентиля
Чаша	Минимальный радиус	710 x 400 x 200	200	15	Да, скрытый монтаж	У стенки чаши	3,5 дюйма

Технические характеристики



Характеристики композитного материала	Толщина покрытия, Экологичный, Предварительно установленная уплотнительная лента, Гипоаллергенное	Диаметр отверстия под смеситель	35 мм
Размеры изделия (мм)	200x750x440 мм	Количество зажимов	8
Размер выреза, установка под столешницу (мм)	402*712 мм	Тип зажимов	Клипса под столешницу

Аксессуары в комплекте

Аксессуары для монтажа в комплекте

Корзинчатый вентиль,
Сифон с возможностью подключения посудомоечной машины,
Фиксирующие зажимы

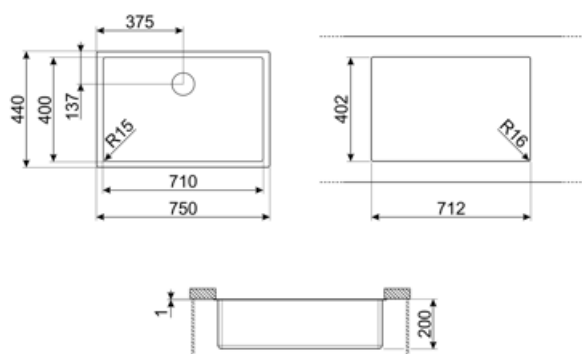

Совместимые Аксессуары



3712

Компактный сифон с подключением посудомоечной машины для мойки с 1 чашей



DB34

Корзина из нержавеющей стали подходящая для чаши размером 340 x 400 x 180 мм, глубиной 180 мм.



KITFD075

Измельчитель пищевых отходов 075 л.с. Мотор 0,75 л.с. Подходит для всех моек со сливом 3 1/2 "



3713

Компактный сифон с подключением посудомоечной машины для мойки с 2 чашами



KITFD050







Измельчитель пищевых отходов 0,5 л.с. Мотор 0,5 л.с. Подходит для всех моек со сливом 3 1/2 "



KITFD100

Измельчитель пищевых отходов 1 л.с. Мотор 1 л.с. Подходит для всех моек со сливом 3 1/2 "

Symbols glossary

- | | | | |
|--|---|---|--|
|  | Ширина мебельного шкафа, необходимая для установки мойки. |  | Глубина мойки - в зависимости от модели глубина может быть от 13 до 24,5 см. |
|  | Монтаж под столешницу: мойка закреплена под столешницей, что расширяет рабочую поверхность и увеличивает глубину мойки. |  | Легкая очистка |
|  | Толщина покрытия от 0,2 мм до 2 мм. |  | Покрытия PVD гипоаллергенны и подходят для контакта с пищевыми продуктами. |
|  | Процесс производства PVD-покрытия на 100% экологичен. | | |

Benefit (TT)

Одна чаша

Одна чаша для большей адаптивности, вместимости и оптимизации пространства